

Q-camera ES03 取扱説明書

このたびは、本製品をお買い上げいただき、まことにありがとうございます。
取扱説明書をよくお読みのうえ、本製品を正しく安全にお使いください。

使用上のお願い

- ・本製品は精密機器です。落としたり、ぶつけたり、強い衝撃を与えたりしないでください。
- ・本取扱説明書に従い、カメラまたは、スマートフォンの正しい取り付けをおこなってください。
- ・本製品の電源をオンにする前に、必ずカメラまたは、スマートフォンの取り付けをおこなってください。何も取り付けずに電源をオンにすると本製品の挙動が安定せず、故障の原因となります。
- ・カメラまたは、スマートフォンを、無理な力を加えて使用、固定等をしないでください。破損やけがの原因となります。
- ・周囲の状況を把握しない状態で、本製品の使用を開始しないでください。事故やけがなどの原因となります。
- ・本製品を分解や改造、修理を自分でしないでください。破損・発火・発熱・けが・感電の原因となります。
- ・万一、煙が出たり、変な音やにおいがする場合は、電源を切り、すぐに使用をおやめください。火災や感電などの原因となります。
- ・本製品を温度の高い場所に置かないでください。直射日光のあたる場所やストーブのそばなどに置くと、火災や感電、部品の劣化や破損の原因となります。
- ・静電気の発生しやすい場所で使用する場合には、十分にご注意ください。本製品の故障、火災や感電の原因となることがあります。
- ・充電の際は付属の専用充電アダプター以外を使用しないでください。故障の原因となります。
- ・指定の方法以外で充電したり、本製品へ電源供給したりしないでください。故障の原因となります。
- ・異常を感じた場合、使用を中止し弊社サポートセンターまでご相談ください。

付属品一覧

- ・専用充電アダプター：1個
- ・バランスウェイト(磁石)：1個
- ・予備滑り止めステッカー(試供品)：6枚

各部の名称

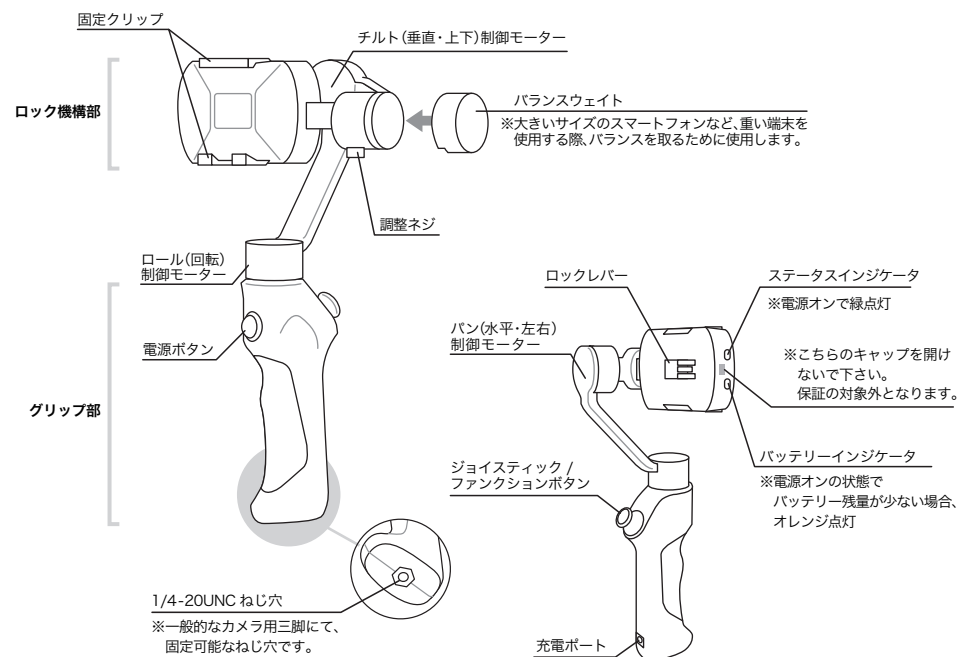

※ジョイスティックで操作可能な回転方向は上下方向のみ(チルト(垂直・上下)制御モーター)です。

ご使用になる前の準備

ご使用になるカメラ、またはスマートフォンを固定する

1. 「ロックレバー」を手前に持ち上げて、「固定クリップ」のロックを外します。
2. 「固定クリップ」を上下に開きます。
3. ご使用になるカメラ、またはスマートフォンを「固定クリップ」ではさみます。
4. 「ロックレバー」を倒し、「固定クリップ」をしっかりロックします。

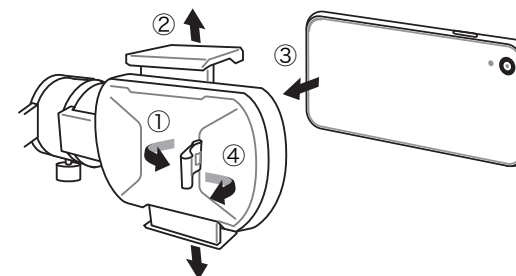

バランスをとる

1. パン(水平・左右)方向のバランス

電源がオフの状態のまま、本製品に固定したカメラ、またはスマートフォンが水平を保つよう調整します。本製品に固定したカメラ、またはスマートフォンが重たいため水平が保てない場合は、「バランスウェイト」を使用し、水平を保つように調整してください。

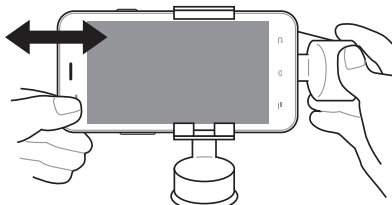

向かって左側に傾いている場合

カメラ、またはスマートフォンを右寄りに固定して下さい。また、大きく左に傾く場合は、「バランスウェイト」をご使用ください。

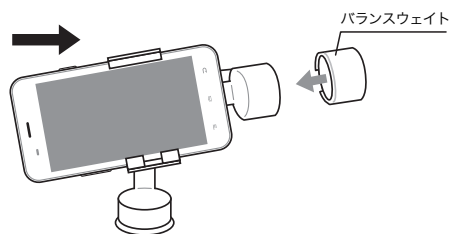

向かって右側に傾いている場合

カメラ、またはスマートフォンを左寄りに固定して下さい。

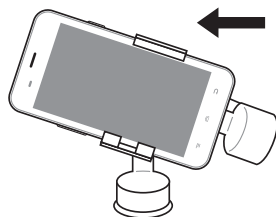

2. チルト(垂直・上下)方向のバランス

本製品に固定したカメラ、またはスマートフォンなどの端末が正面を向くよう、バランスを調整します。「調整ネジ」をゆるめて、カメラ固定部を前後させることで調整します。

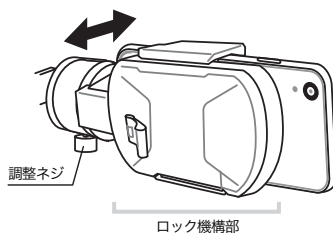

端末が上を向いている場合

調整ねじを緩め、端末の向いている方向に「ロック機構部」をずらしてください。

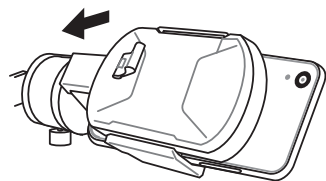

端末が下を向いている場合

調整ねじを緩め、端末の向いている逆方向に「ロック機構部」をずらしてください。

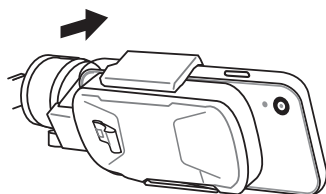

Iモード切替およびファンクションボタンの操作について

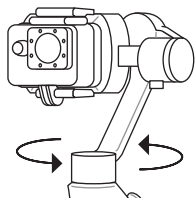
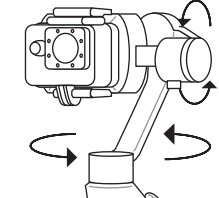
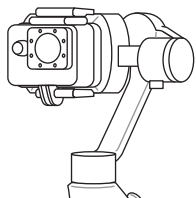
モード	水平追従モード	水平・チルト追従モード	固定モード
ファンクションボタン	1回 短押し	2回 短押し	3回 短押し
動作	チルト制御モーターとロール制御モーターを固定し、水平方向の動きをなめらかに追従します。	ロール制御モーターを固定し、水平方向の動きとチルトの動きをなめらかに追従します。	すべての制御モーターを固定し、常に一定の方向を撮影できます。
			

チルト(垂直・上下)制御モーターの許容角度

「水平追従モード」・「固定モード」では、前後方向に下記の角度まで本製品を傾けることができます。

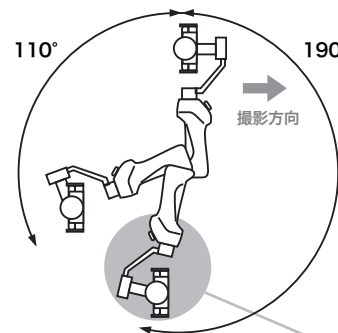

パン(水平・左右)制御モーターの許容角度

全モードにおいて、左右方向に下記の角度まで本製品を傾けることができます。

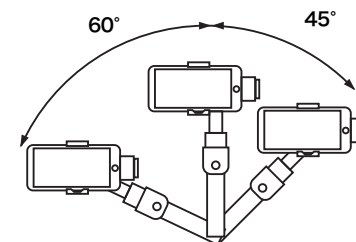

本製品を下に向けて撮影する際の持ちかた

「グリップ部」を「ジョイスティック」が下になるように握り直し、「ロック機構部」のロゴマークが上に向くようにして使用します。

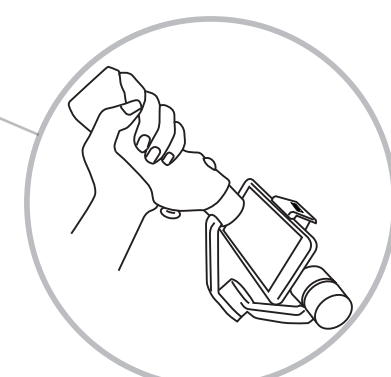

※「ジョイスティック」を上を持ったまま下に向けて撮影しようとする、「チルト(水平・上下)制御モーター」の許容角度によって、カメラ、または、スマートフォンが正面を向くことができません。

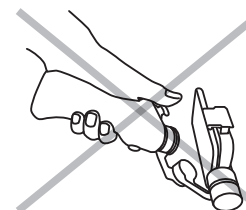

Ⅰ バランスが乱れる際のキャリブレーション(調整)手順

ご使用になるカメラ、またはスマートフォンを「ご使用になる前の準備」に従って固定しても、電源オン後にバランスがとれない場合、モーター機構のキャリブレーション(調整)が必要となります。

この作業は、本製品に強いダメージを与えず、精度よくバランスがとれるように調整するため、平らで安定した台の上で行って下さい。

※本キャリブレーション操作を複数回おこなっても改善しない場合は弊社サポートセンターまでご連絡ください。

キャリブレーション時の固定方法

キャリブレーション中に、本製品が激しく動くことがありますので、両手でしっかり固定して操作を進めて下さい。

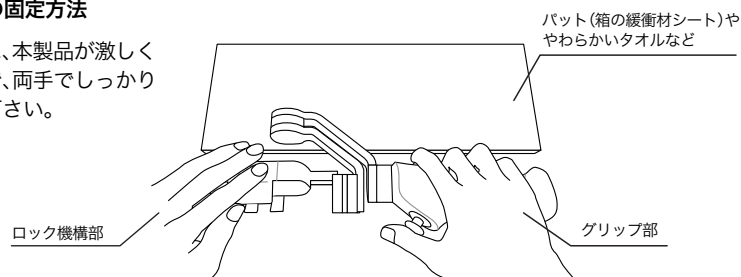

キャリブレーション前の準備

- ① 「ロック機構部」をロゴマークが上に向くように立て、「グリップ部」を「ジョイスティック」が手前を向くように平らな台の上に置きます。

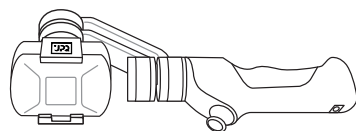

- ② 箱の緩衝材である「パット」や、やわらかいタオルなどを「パン(水平・左右)制御モーター」の下に敷きます。

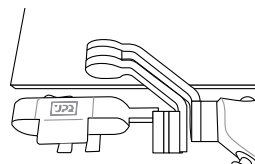

- ③ 「ロック機構部」を手で机に軽く押し当て、台に対して水平を保つように固定します。

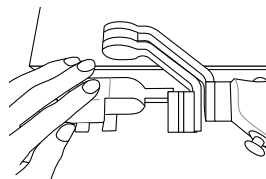

- ④ 「グリップ部分」は「ジョイスティック」と「電源ボタン」を操作できるように握り、本製品を固定します。

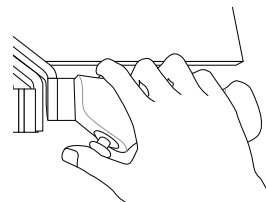

キャリブレーションの実行

1. 本製品を両手でしっかり固定しながら、「電源ボタン」を押し、電源をオンにします。
2. 「ファンクションボタン」を5回連続クリックし、再起動させます。
3. 再起動後、「ファンクションボタン」を5秒長押しし、再度、再起動させます。
4. 「電源ボタン」を押して電源をオフにするとしリセット完了です。

ここまでの操作が完了しましたら、再度、「ご使用になる前の準備」に従い、ご使用になるカメラ、またはスマートフォンを取り付けてご使用下さい。

Ⅱ 仕様

バッテリー容量	800mAh
サイズ	約 313 x 41 x 115 (mm)
重さ	約 460g (バランスウエイトをのぞく)
充電時間	約 45 分
連続使用時間	約 100 分
使用可能端末幅	58mm ~ 80mm
付属品	専用充電アダプター バランスウエイト(磁石) 予備滑り止めステッカー(試供品)

⚠ 万が一、バッテリーの液漏れが起きたら ⚠

- ・ すぐに火気から遠ざけてください。漏れた液や気体に引火し、発火や破裂の危険があります。
- ・ 液が目などに入った場合は、こすらず、すぐに水道水などきれいな水で十分に洗った後、医師の治療を受けてください。
- ・ 液が身体や衣服についた場合は、水でよく洗い流してください。